



# FUTSAL

# PRAVILA IGRE



# PRAVILO 1 - TEREN ZA IGRU

**1. Površina terena za igru** treba da bude glatka i ravna i otporna na abraziju ( da nije rapava). Preporučuje se upotreba drvenog ili sintetičkog materijala. Beton i asfalt treba izbegavati. Tereni sa veštačkom travom su dozvoljeni samo u izuzetnim situacijama i to na mečevima na nacionalnom nivou.

**2. Obeležavanje terena za igru.** Teren za igru treba da bude pravougaon i obeležen jasnim linijama. Linije su deo površine koju obeležavaju i moraju biti obeležene drugom bojom u odnosu na teren. Duže granične linije nazivaju se uzdužne linije ( aut linije), a kraće linije-poprečne linije (gol linije).

Teren je podeljen na dva dela a na sredini terena treba da se obeleži linija koja deli teren, a koja spaja dve uzdužne linije.

Centar terena treba da bude obeležen odgovarajućim znakom i krugom, čiji je prečnik 3 m od tačke centra.

Takođe, izvan terena za igru mora se obeležiti znak na udaljenosti 5 m od luka kornera i pod pravim uglom u odnosu na poprečnu liniju kako bi se osiguralo da se ta udaljenost poštuje kod izvođenja udarca iz ugla. Širina tih linija je 8 cm.

Dve dodatne oznake, sa leve i desne strane na 5 m od druge tačke za kazneni udarac, moraju biti obeležene na terenu da bi označili minimalno odstojanje kada se udarac izvodi sa druge tačke za kazneni udarac. Širina tih linija je 8 cm.

Igralište i sve što mu pripada prikazuje se na sledećem crtežu:

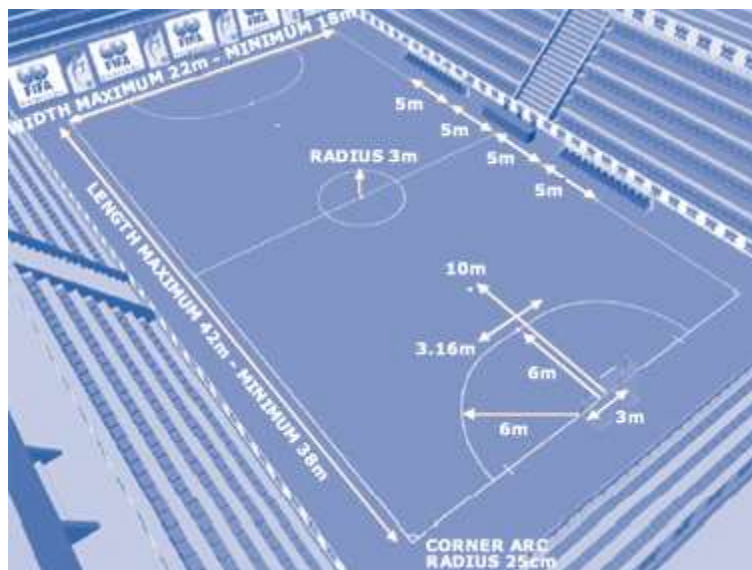

### 3. Dimenzije

Dužina uzdužne linije mora biti duža od poprečne linije.

Sve linije moraju biti širine 8 cm.

Za utakmice koje nisu međunarodne dimenzije su:

Dužina (uzdužna linija)	minimum	25 m
	maksimum	42 m
Širina (poprečna linija)	minimum	16 m

maksimum 25 m

Za međunarodne utakmice:

Dužina (uzdužna linija)	minimum	38 m
	maksimum	42 m
Širina (poprečna linija)	minimum	18 m
	maksimum	25 m

**4. Kazneni prostor** Dve zamišljene linije 6 m izvlače se sa unutrašnje strane svakog stuba vrata pod pravim uglom u odnosu na poprečnu liniju. Na kraju ovih linija izvlači se četvrtina kruga u smeru najbliže uzdužne linije, svaka prečnika 6 m sa unutrašnje strane stuba vrata. Gornji deo svake četvrtine kruga spaja se sa linijom 3,16 m koja paralelna s poprečnom linijom između stubova vrata. Područje ograničeno ovim linijama i poprečnom linijom je kazneni prostor.

U svakom kaznenom prostoru obeležava se tačka za izvođenje kaznenog udarca na udaljenosti od 6 m od središta između stubova vrata i jednako je udaljena od stubova vrata.

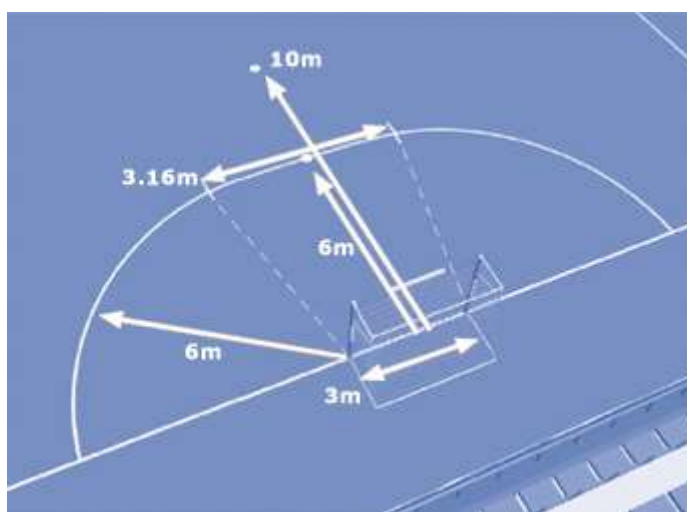

**5. Druga tačka za kazneni udarac** Obeležava se na 10 m od središnje tačke na gol liniji, i podjednako je udaljena od oba stuba vrata.

**6. Korner** Obeleževa se četvrtinom kruga, prečnika 25 cm i ucrtava se unutar terena na svakom uglu.

**7. Vrata** moraju biti postavljena na sredini obe poprečne linije. Vrata se sastoje od dva vertikalna stuba jednako udaljena od kornera sa obe strane i spojena na vrhu, horizontalno, prečkom. Stubovi i prečka moraju biti od drveta, metala ili nekog drugog odobrenog materijala. Oni mogu biti od kvadratnog, pravougaonog, okruglog, elipstičnog oblika i ne smeju predstavljati opasnost za igrače. Stubovi i vrata su udaljeni 3 m jedno od drugog (mereno iznutra), a donja ivica treba da bude 2 m udaljena od terena. Širina i debljina stubova vrata i prečke je 8 cm. Mreža treba da bude od konoplje, jute, najlona ili nekog drugog odobrenog materijala i prikačena za stubove vrata i prečku iza vrata. Mreža mora biti dobro pričvršćena i ne sme ometati vratara. Stubovi vrata i prečke moraju biti druge boje u odnosu na boju terena. Vrata moraju imati stabilizacioni sistem koji će sprečiti njihovo prevrtanje ili obaranje. Pokretna vrata se mogu koristiti samo ukoliko ispunjavaju ovaj standard.

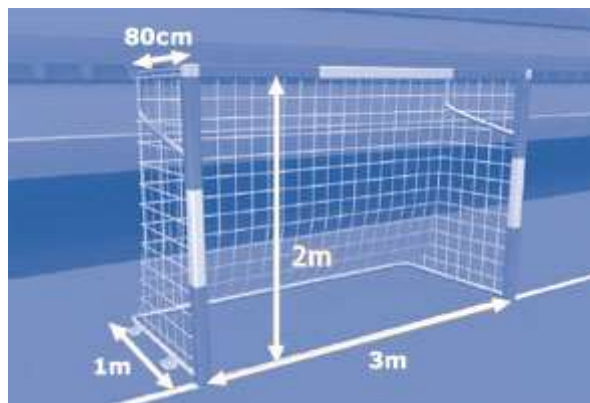

**8. Zona zamene** je deo terena na uzdužnoj liniji ispred klupa obe ekipe, čija svrha je opisana u Pravilu 3. Postavljena je na onoj strani terena gde se nalazi tehnički prostor i dugačke su 5 m. Obeležena je linijom širine 8 cm i dužine 80 cm, pod pravim uglom u odnosu na uzdužnu liniju i 40 cm se nalazi unutar terena, a 40 cm van njega. Prostor od 5 m ispred merioca vremena, sa jedne i druge strane terena, mora ostati prazan. Zona zamene se nalazi na onoj polovini terena na kojoj se ekipa nalazi, tj polovini terena na kojoj se ekipa brani i menja se u poluvremenu, kao i produžecima, ukoliko se igraju.

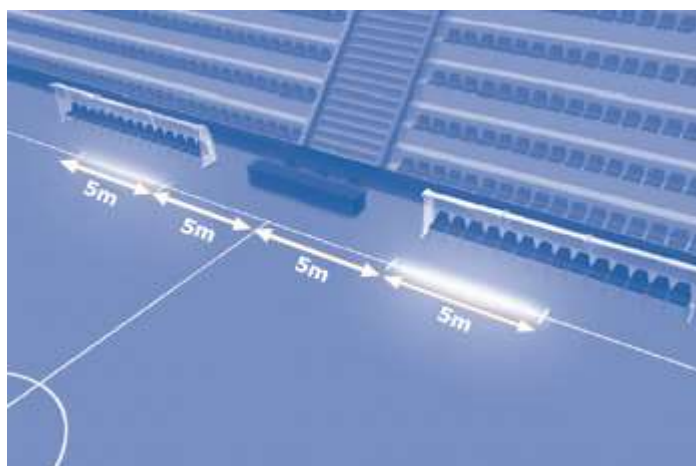

## PRAVILO 2 - LOPTA

### Materijal i mere

#### Lopta je:

- okrugla ( sferična)
- izrađena od kože ili drugog pogodnog materijala
- prečnika ne većeg od 64 cm niti manjeg od 62 cm
- teška ne manje od 400 g niti više od 440 g na početku utakmice
- pritiska 0,4 - 0,6 atmosfera (od 400 do 600 g/cm<sup>2</sup>) na razini mora
- lopta ne sme da odskoči manje od 50 cm niti više od 65 cm pri prvom spuštanju sa visine od 2 m



### Zamena oštećene lopte

Ako lopta pukne ili se ošteti tokom utakmice igra se zaustavlja:

- igra se nastavlja spuštanjem zamenjene lopte na mestu na kojem je prva lopta postala neispravna, osim ako se nalazila u kaznenom prostoru, u kojem slučaju će se lopta spustiti na liniji kaznenog prostora na mestu najbližem tački na kojoj se lopta nalazila kada je pukla ili se oštetila
- igra se nastavlja ponovnim izvođenjem udarca ukoliko lopta pukne ili se ošteti tokom direktnog slobodnog udarca bez zida, tokom izvođenja udarca sa druge tačke za izvođenje kaznenog udarca ili udarca sa tačke za izvođenje kaznenog udarca a lopta ne dodirne stubove vrata, prečku ili igrača i nije napravljen nikakav prekršaj

Ako lopta pukne ili se ošteti dok nije u igri (kod početnog udarca, udarca s vrata, udarca iz ugla, slobodnog udarca, kaznenog udarca ili ubacivanja) utakmica se nastavlja shodno Pravilima igre. Lopta se ne može promeniti tokom utakmice bez saglasnosti sudije.

**Logo na loptama** Vezano za Pravilo 2, lopte za zvanične mečeve pod okriljem FIFA-e ili konfederacija moraju na sebi da imaju neki od sledećih:

- službeni natpis "FIFA APPROVED"
- službeni natpis "FIFA INSPECTED"
- "INTERNATIONAL MATCH BALL STANDARD"

Takav znak na lopti označava da je lopta službeno ispitana i da odgovara posebnim tehničkim zahtevima, različitim za svaku kategoriju i udovoljava minimalnim specifikacijama utvrđenim Pravilom 2. FIFA izdaje listu dodatnih zahteva, specifičnih za svaku određenu kategoriju. Ustanove koje provode testiranja bira FIFA.

U ligama nacionalnih saveza može se zahtevati korištenje lopti koje nose jednu od te tri oznake. Na svim ostalim utakmicama, lopta koja se upotrebljava mora ispunjavati zahteve Pravila 2.

**Reklame** Na utakmicama FIFA i na utakmicama u nadležnosti konfederacija i saveza, na lopti nije dozvoljen nikakav oblik komercijalnog reklamiranja, osim grba takmičenja, organizatora i odobrenog zvaničnog zaštitnog znaka proizvođača. Propozicije takmičenja mogu ograničavati veličinu i broj takvih oznaka.

## PRAVILO 3 - BROJ IGRAČA

### Igrači

Utakmicu igraju dva tima. Svaki ima najviše pet igrača, od kojih je jedan vratar.

Utakmica ne može početi ukoliko bilo koja od ekipa ima manje o tri igrača.

Utakmica se prekida ako neki tim ima manje od tri igrača.

### Zvanična takmičenja

Do 9 zamenika se može koristiti na svakoj utakmici koja se igra prema pravilima zvaničnog takmičenja FIFA, konfederacije ili nacionalnih saveza

Broj zamena tokom meča nije ograničen.

### Ostale utakmice

Na utakmicama A reprezentacije, može se koristiti najviše do deset zamenika.

Na svim ostalim utakmicama može se koristiti i veći broj zamenika pod uslovom da:

- ekipe postignu dogovor o maksimalnom broju zamena
- su sudije o tome obavestene pre utakmice

U koliko sudije nisu obavestene ili ukoliko pre utakmice nije postignut dogovor, dozvoljeno je najviše deset zamenika.

### Svi mečevi

Na svim mečevima imena igrača i rezervnih igrača moraju se predati sudiji pre početka utakmice, bez obzira da li su igrači prisutni ili ne. Bilo koji rezervni igrač čije ime nije predato sudiji ne može da nastupi na utakmici.

### Procedura zamene

Zamena može biti napravljena u bilo kom trenutku, bez obzira da li je lopta u igri ili ne. Da bi se izvršila zamena potrebno je da se steknu sledeći uslovi:

- igrač napušta teren prolazeći kroz sopstvenu zonu zamene, osim u izuzecima u skladu sa Pravilima igre
- zamenik ulazi u teren tek kada je njegov saigrač napustio teren za igru
- zamenik, takođe, ulazi na teren iz zone zamene
- zamena je izvršena kada zamenik uđe na teren iz zone izmene
- od tog trenutka zamenik postaje igrač, a zamenjini igrač zamenik (rezervni igrač)
- zamenjeni igrač može i dalje da ulazi u igru
- svi zamenici su pod nadležnošću sudija, bez obzira da li ulaze u igru ili ne.
- ukoliko je jedan od perioda igre produžen da bi se izveo kazneni udarac ili udarac sa druge tačke za kazneni udarac ili direktan udarac bez zaštitnog zida, samo vratar braneće strane može biti zamenjen

### Zamena vratara

- bilo ko od rezervnih igrača može zameniti mesto sa vratarom, obavestavajući sudiju o tome ili sačekati prekid igre
- vratar može zameniti svoje mesto sa bilo kojim drugim igračem
- igrač koji menja mesto sa vratarom mora to da učini u prekidu igre i mora obavestiti sudiju o zameni
- igrač ili zamenik koji vrši zamenu sa vratarom mora nositi vratarov dres, ali sa svojim brojem na leđima

### Prekršaji i kazne

Ukoliko zamenik uđe na teren pre nego što je zamenjeni igrač napustio teren, ili tokom procedure izmene zamenik uđe na teren van zone zamene:

- sudija će zaustavi igru (ukoliko može da primeni pravilo prednosti neće je odmah zaustaviti)

- sudija će ga opomenuti zbog kršenja procedure zamene i zahtevaće da napusti teren za igru.

Ukoliko je sudija zaustavio igru, nastaviće je indirektnim slobodnim udarcem koji će izvesti protivnička ekipa sa mesta gde se lopta nalazila kada je igra zaustavljena (pogledaj Pravilo 13-Izvođenje slobodnog udarca). Ako je taj zamenik ili njegov saigrač napravio još neki prekršaj, igra će biti nastavljena u skladu sa odeljkom „Tumačenje Pravila igre Futsala i uputstva za sudije“ (Pravilo 3).

Ukoliko tokom procedure zamene, igrač koji je zamenjen napusti teren zbog razloga koji nisu opisani u Pravilima igre i van zone zamene svog tima:

- sudija će zaustavi igru (ukoliko može da primeni pravilo prednosti neće je odmah zaustaviti)
- sudija će ga opomenuti zbog kršenja procedure zamene

Ukoliko je sudija zaustavio igru, nastaviće je indirektnim slobodnim udarcem koji će izvesti protivnička ekipa sa mesta gde se lopta nalazila kada je igra zaustavljena (pogledaj Pravilo 13-Izvođenje slobodnog udarca).

Za bilo koji prekršaj ovog pravila:

- igrač će biti opomenut
- utakmica se nastavlja indirektnim slobodnim udarcem koji će izvesti protivnička ekipa sa mesta gde se lopta nalazila kada je igra zaustavljena (pogledaj Pravilo 13-Izvođenje slobodnog udarca). U posebnim slučajevima igra se nastavlja u skladu sa odeljkom „Tumačenje Pravila igre Futsala i uputstva za sudije“ (Pravilo 3).

### Isključenje igrača i zamenika

Igrač koji je isključen pre početka utakmice može biti zamenjen samo nekim od prijavljenih zamenika.

Upisani zamenik koji je isključen pre ili posle početka utakmice, ne može biti zamenjen nijednim drugim igračem.

Zamenik može ući umesto isključenog igrača nakon proteka dva minuta od isključenja, uz saglasnost merioca vremena ili trećeg sudije (pomoćnog sudije), osim u slučaju kada je postignut pogodak pre nego što su istekla dva minuta, a u tom slučaju se primenjuju sledeći uslovi:

- ukoliko pet igrača igra protiv četiri i tim sa većim brojem igrača postigne pogodak, tim sa četiri igrača može biti kompletiran petim igračem
- ukoliko oba tima igraju sa tri ili četiri igrača, a postignut je pogodak, oba tima ostaju sa istim brojem igrača
- ukoliko pet igrača igra protiv tri ili četiri protiv tri i tim sa većim brojem igrača postigne pogodak, tim sa tri igrača može biti popunjen samo sa jednim igračem
- ukoliko tim sa manjim brojem igrača postigne pogodak, igra se nastavlja sa istim brojem igrača.





## PRAVILO 4 - OPREMA IGRAČA

### Bezbednost

Igrač ne sme da nosi bilo šta što može da bude opasno po njega i druge igrače (uključujući svaku vrstu nakita)

### Osnovna oprema

Osnovna obavezna oprema igrača treba da se sastoji od:

- dresa ili majice
- šorc-nose se i termo podgaćice, ali moraju biti iste boje kao i pretežna boja šorca
- štucni
- kostobrana
- patika-od platna ili meke kože sa gumenim đonom ili nekim sličnim materijalom

### Kostobrani

- su potpuno biti pokriveni štucnama
- su od gume, plastike ili sličnog odobrenog materijala
- omogućavaju razuman stepen zaštite

### Boje

- dva tima moraju da nose boje koje ih razlikuju jedne od drugih kao i od sudija i pomoćnih sudija
- svi vratari moraju nositi boje koje ih razlikuju od drugih igrača, sudija i pomoćnih sudija

### Prekršaji i kazne

Ukoliko se prekrši ovo Pravilo:

- ne treba zaustavljati igru
- sudija će od igrača koji krši Pravilo zahtevati da napusti teren za igru u prvom prekidu igre, radi dovođenja opreme u red, ukoliko to već nije učinio
- svaki igrač koji je izašao van terena da dovede opremu u red, ne može se vratiti na teren za igru bez dozvole sudije ili trećeg sudije
- sudija, sam ili uz pomoć trećeg sudije, proverava opremu igrača i tek onda mu dozvoljava povratak na teren
- igraču ukoliko nije zamenjen, će biti dozvoljeno da uđe na teren za igru kada je lopta van igre ili pod nadzorom trećeg sudije i kada je lopta u igri

Igrač koji je upućen van terena zbog prekršaja ovog Pravila i nije zamenjen, a uđe na teren bez dozvole sudije ili trećeg sudije, mora biti opomenut.

### Nastavak igre

Ukoliko je igra zaustavljena da bi sudija opomenuo igrača:

- igra se nastavlja indirektnim slobodnim udarcem za protivničku ekipu sa mesta gde se lopta nalazila kada je igra zaustavljena (pogledaj Pravilo 13-Izvođenje slobodnog udarca).

### Reklama na opremi

Igrači ne smeju pokazivati podresove, ističući slogane ili reklame. Osnovna oprema ne sme da sadrži nikakve političke, religiozne ili lične poruke.

Igrač koji podigne dres radi pokazivanja slogana ili reklame biće kažnjen od strane organizatora takmičenja. Ekipa ili igrač čija osnovna oprema sadrži političke, religiozne ili lične slogane ili poruke će biti sankcionisana od organizatora takmičenja ili FIFA.

- Ukoliko igrač nosi traku ili sličan materijal na čarapama onda ona mora biti iste boje kao i čarape.
- Nikakva elektronska komunikacija među igračima ili sa bilo kojim drugim službenim licem u tehničkom prostoru nije dozvoljena u toku igre.
- **OBAVEZNI SU MARKERI NA KLUPI!!**
- **IGRAČ-VRATAR (DRES)**

## PRAVILO 5 – SUDIJA

Svaku utakmicu vode dvojica sudija, sudija i drugi sudija, koji imaju potpuno ovlašćenje da primenjuju Pravila igre na utakmicama za koju se delegirani.

### Prava i dužnosti

Sudija:

- sprovodi Futsal Pravila igre
- kontroliše meč u saradnji sa pomoćnim sudijama, ukoliko ih ima
- osigurava da su lopte za igru u skladu sa Pravilom 2
- osigurava da je oprema igrača u skladu sa zahtevima iz Pravila 4
- vodi evidenciju o meču
- ima diskreciono pravo da zaustavi igru za svaki prekršaj Pravila igre
- može da zaustavi igru zbog spoljnih uticaja bilo koje vrste
- treba da zaustavi igru ako je po njegovom mišljenju igrač ozbiljno povređen, da interveniše da se taj igrač što je moguće brže iznese sa terena. Povređeni igrač se može vratiti na teren tek pošto je igra nastavljena
- treba da dozvoli igru ako je igrač, po njegovom mišljenju lakše povređen
- treba da obezbedi da se igrač koji krvari napusti teren za igru. Igrač se može vratiti na teren tek pošto dobije znak sudije, koji mora da se uveri sam ili preko trećeg sudije, da je krvarenje zaustavljeno
- mora da se uzdrži od kažnjavanja prekršaja ako time daje prednost ekipi protiv koje je napravljen prekršaj ili da kazni izvorni prekršaj ukoliko se prednost ne ostvari
- mora da kazni teži prekršaj ukoliko igrač načini više prekršaja istovremeno
- mora da kazni teže nesportsko ponašanje ukoliko igrač načini više prekršaja nesportskog ponašanja istovremeno
- mora da preduzme disciplinske mere protiv svakog igrača koji treba da bude opomenut ili isključen. Sudije nemaju obavezu da ove mere preduzmu odmah nakon prekršaja, ali moraju to učiniti u prvom prekidu igre
- mora da preduzima mere protiv službenog lica ekipe koji se neodgovorno ponaša i ako je potrebno, odstranjuje ga sa terena za igru i šalje u gledalište
- neće dozvoliti drugim osobama, osim igračima i drugom sudiji da uđu u teren bez njegove dozvole
- daje znak za nastavak igre posle svakog zaustavljanja igre
- pokazuje znake koji su opisani u odeljku ove publikacije kao „Znaci sudija i sudija pomoćnika“
- se postavljaju na terenu kako je opisano u odeljku „Postavljanje sa loptom u igri“ koja je deo „Tumačenja Pravila igre Futsala i uputstva za sudije“ (Pravilo 5-Sudije), kada je potrebno to da urade
- dostavlja nadležnom organu izveštaj sa utakmice, koji uključuje i informacije o disciplinskim merama protiv igrača ili službenih lica, kao i o incidentima koji su se desili pre, tokom ili nakon meča
- postupa kao merilac vremena i treći sudija u slučaju da pomoćne sudije nisu prisutne
- završava ili prekida utakmicu, po diskrecionom pravu, ukoliko je došlo do kršenja Futsal Pravila igre
- završava ili prekida utakmicu zbog spoljnih uticaja bilo koje vrste



### **Drugi sudija:**

- menja sudiju ukoliko se povredi ili nije u mogućnosti da nastavi utakmicu

### **Odluke sudija**

Odluke sudija o činjenicama u vezi sa igrom, uključujući da li je ili ne postignut pogodak i rezultat meča su konačne.

Sudija može promeniti svoju odluku ako se uveri da je ona pogrešna ili po svom diskrecionom pravu ili po obaveštenju pomoćnog sudije ali samo pre nego što je igra nastavljena ili pre nego što je meč završen.

Odluka sudije treba da ima prednost u odnosu na odluku drugog sudije ukoliko obojica istovremeno signaliziraju kršenje Pravila ali ne postoji saglasnost u donošenju odluke.

U slučaju nepotrebnog mešanja ili neodgovarajućeg ponašanja, sudija će razrešiti drugog sudiju ili sudiju pomoćnika dužnosti, pronaći će adekvatne zamene i o tome će obavestiti nadležni organ.

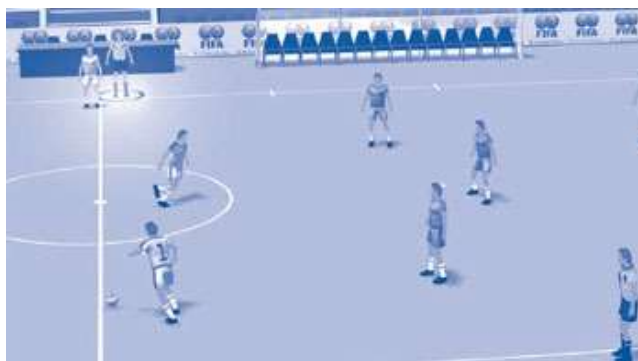

### **Odgovornost sudija**

Sudije (gde postoji i pomoćni sudija) ne može biti odgovoran:

- za bilo koju povredu igrača, službenog lica ili gledaoca
- za bilo koju materijalnu štetu
- za bilo koju štetu pričinjenu fizičkom licu, klubu, kompaniji, savezu ili svim ostalim organima koja bi bila pripisana ili koja bi mogla biti pripisana odluci donetoj po Pravilima igre ili normalnom postupku propisanom za organizovanje i kontrolu utakmice

Ovo se može odnositi na:

- odluku kojom se dozvoljava ili zabranjuje odigravanje utakmice zbog stanja terena za igru i njegovog okruženja ili vremenskih uslova
- odluku o prekidu utakmice iz bilo kog razloga
- odluku o prikladnosti opreme terena i lopte korišćene na utakmici
- odluku o prekidu ili ne utakmice, zbog intervencije gledalaca ili nekog drugog problema u zoni za gledaoce
- odluku o zahtevu za iznošenje povređenog igrača sa terena radi ukazivanja pomoći

- odluku o dozvoli ili zabrani igraču da nosi izvesne pribore ili opremu
- odluku (ukoliko je u njegovom delokrugu) da dozvoli ili zabrani nekoj osobi (računajući i službena lica ekipa ili stadiona, personal zadužen za bezbednost, fotografe ili druge predstavnike medija) da se nalaze u blizini terena za igru
- svaku drugu odluku koju sudija može da donese po Futsal Pravilima igre ili po obavezama koje su određene pravilnicima i propisima FIFA, konfederacijama, nacionalnih saveza ili pod čijom se odgovornošću igra utakmica.

### **Rezervni pomoćni sudija**

Na turnirima ili takmičenjima na kojima je delegiran rezervni pomoćni sudija, njegova uloga i dužnosti moraju biti u skladu sa uputstvima sadržanim u ovoj publikaciji.

Obavezno je da jedan od sudija „javno“ broji vrataru četiri sekunde.

Igrač se ne može kazniti pravilom 4 sekunde kod KU, početnog udarca i KU sa 10 m, ali se zbog toga može opomenuti.

## PRAVILO 6 – TREĆI SUDIJA I MERILAC VREMENA

### Ovlašćenja pomoćnih sudija

Mogu se imenovati dvojica pomoćnih sudija (treći sudija i merilac vremena) koji će svoje dužnosti obavljati u skladu sa Futsal Pravilima igre. Nalaze se izvan terena, u ravni sa središnjom linijom, na istoj strani na kojoj se nalazi zona zamena. Merilac vremena sedi za stolom merioca vremena, dok treći sudija svoje dužnosti obavlja ili sedeći ili stojeći. Merilac vremena i treći sudija imaju na raspolaganju odgovarajući hronometar i neophodnu opremu radi vođenja evidencije o akumuliranim prekršajima. Tu opremu obezbeđuje savez ili klub pod čijom nadležnošću se meč igra. Njima je, takođe, na raspolaganju i sto merioca vremena radi ispravnog obavljanja dužnosti.



### Dužnosti i obaveze

Treći sudija:

- pomaže sudijama i meriocu vremena.
- vodi evidenciju o igračima koji učestvuju u igri
- prati zamenu lopti na zahtev sudija
- kontroliše opremu igrača pre ulaska na teren za igru
- beleži igrače koji su postigli pogodak
- obaveštava merioca vremena o zahtevu za tajm aut kada ga zatraže službena lica (vidi Pravilo 7-Trajanje igre)
- daje obavezni tajm aut znak kada je merilac vremena dao zvučni signal, radi obaveštenja sudija i ekipa da je odobren tajm aut
- beleži prvih pet kumuliranih prekršaja koje je napravila svaka ekipa u jednom od delova igre
- signalizira kada svaka ekipa počinu peti akumulirani prekršaj u jednom od delova igre
- stavlja vidljivi znak na sto merioca vremena da bi označio da je jedna od ekipa napravila pet akumuliranih prekršaja u jednom od delova igre
- uručuje dokumenta za jednominutne tajm aute službenim licima svake od ekipa pre početka svakog dela igre i prikuplja ih na kraju svakog dela igre ukoliko jednominutni odmori nisu zatraženi
- uručuje dokumente službenim licima svake ekipe putem kojih se označava kada zamenik može ući na teren kako bi zamenio igrača koji je isključen
- beleži zaustavljanja igre u slučaju spoljnih uticaja kao i njihove razloge
- pod nadzorom sudije nadgleda ulazak igrača koji je napustio teren kako bi popravio svoju opremu
- pod nadzorom sudije nadgleda ulazak igrača koji je napustio igralište zbog povrede bilo koje vrste
- signalizira sudijama kada je došlo do greške u opominjanju ili isključenju igrača ili ako je došlo do nasilničkog ponašanja van vidnog polja sudija. U svakom slučaju, konačnu odluku

- o stvarima koje se tiču igre donose sudije
- nadgleda ponašanje osoba koje sede nalaze u tehničkom prostoru i obaveštava sudije o eventualnom nedoličnom ponašanju
- saopštava bilo koju drugu informaciju vezanu za utakmicu
- nalazi se na terenu kao što je opisano u odeljku ove publikacije “Postavljanje u situacijama kada je lopta van igre”, koje je deo “Tumačenja Futsal Pravila igre i uputstva za sudije”(Pravilo 5-Sudije)
- menja drugog sudiju u slučaju da se sudija ili drugi sudija povredi ili ne može da nastavi utakmicu

#### Merilac vremena:

- obezbeđuje da trajanje igre odgovara odredbama Pravila 7
- tako što će uključiti svoju štopericu posle početnog udarca, udarca iz ugla, kaznenog udarca ili udarca sa druge tačke za kazneni udarac, ubacivanja nogom i slobodnog udarca ili spuštanja lopte
- tako što će zaustaviti štopericu kada je lopta izvan igre
- beleži pogotke, akumulirane prekršaje i periode igre na semaforu, ukoliko ga ima
- zviždukom ili nekim drugim zvučnim signalom koji se razlikuje od znaka sudije, nakon što je o tome obavestio trećeg sudiju, objavljuje zahtev ekipe za jednominutnim odmorom
- meri jednominutni tajm aut
- označava kraj tajm auta zvučnim signalom ili zviždukom drugačijim od onoga koji koriste sudije
- označava peti akumulirani prekršaj zvučnim signalom ili zviždukom drugačijim od onoga koji koriste sudije, nakon što ga je obavestio treći sudija
- meri vreme od dva minuta isključenom igraču
- daje znak o isteku prvog dela, kraj utakmice i kraja dodatnog vremena pištaljkom ili nekim drugim zvučnim signalom koji se razlikuje od zvuka koji koriste sudije
- nalazi se na terenu kao što je opisano u odeljku ove publikacije “Postavljanje u situacijama kada je lopta van igre”, koje je deo “Tumačenja Futsal Pravila igre i uputstva za sudije”(Pravilo 5-Sudije), kada je potrebno to da uradi
- obavlja posebne dužnosti trećeg sudije u slučaju njegove odsutnosti
- pruža sve ostale informacije važne za utakmicu

#### Međunarodne utakmice

Na međunarodnim utakmicama prisustvo trećeg sudije i merioca vremena je obavezno.

Za međunarodne utakmice, hronometar koji se koristi mora u sebi da ima sve neophodne funkcije (precizno merenje vremena, aparaturu za merenje dva minuta isključenja i to za četiri igrača istovremeno kao i nadzor sabiranja prekršaja od strane obe ekipe tokom trajanja igre)



## PRAVILO 7 - TRAJANJE IGRE

### Delovi igre

Meč se sastoji od dva jednaka perioda od po 20 minuta, osim u slučaju ako se obe ekipe drugačije ne dogovore sa sudijom. Svaka saglasnost u vezi sa promenom trajanja igre mora se postići pre početka utakmice i mora biti u skladu sa pravilima takmičenja.

Završetak delova (perioda) utakmice.

Merilac vremena označava kraj svakog dela igre zvučnim signalom ili zviždukom. Nakon što čuje zvižduk ili drugi zvučni signal merioca vremena jedan od sudija objavljuje završetak prvog dela igre ili utakmice svojim signalom, imajući na umu sledeće:

- ukoliko se mora izvesti ili ponoviti udarac sa druge tačke za izvođenje kaznenog udarca ili
- direktni slobodni udarac, počevši sa šestim akumuliranim prekršajem, period igre se produžava dok se udarac ne izvede
- ukoliko se mora izvesti ili ponoviti kazneni udarac, period igre se produžava dok se udarac ne izvede

Ukoliko je lopta nogom udarena prema jednim od vrata, sudije moraju da sačekaju da se udarac završi pre nego što se merilac vremena može oglasiti zviždukom ili zvučnim signalom.

Deo igre se završava kada:

- lopta uđe direktno u vrata i pogodak je postignut
- lopta napusti granice igrališta
- lopta dodirne vratara, stubove vrata, prečku ili tlo, pređe poprečnu liniju i pogodak je postignut
- lopta dodirne bilo kojeg igrača koji nije vratar nakon što je nogom upućena na protivnička vrata i nije napravljen prekršaj koji zahteva ponovno izvođenje direktnog slobodnog udarca ili kaznenog udarca ili tokom putanje lopte, jedna od ekipa ne napravi prekršaj koji se kažnjava direktnim slobodnim udarcem, počevši sa šestim akumuliranim prekršajem ili kaznenim udarcem
- vratar ekipe koja se brani zaustavi loptu ili ona odskoči od stubova vrata ili prečke i ne pređe poprečnu liniju

### Tajm-aut

Ekipama je omogućeno da koriste jednogminutni tajm aut u svakom delu utakmice.

Potrebno je ispuniti sledeće uslove:

- službeno lice svake od ekipa ima pravo da zatraži od trećeg sudije ili merioca vremena ukoliko nema trećeg sudije, tajm aut u trajanju od jednog minuta koristeći dokument koji im je prethodno predat
- merilac vremena treba da dozvoli tajm aut kada je lopta u posedu ekipa koja je zatražila tajm aut i lopta je van igre, koristeći pri tome pištaljku ili bilo koji drugi zvučni signal, koji se razlikuje od onog koji koristi sudija
- tokom tajm auta, igrači mogu ostati na ili van terena. Ukoliko žele da se osveže nekom tečnošću moraju da napuste teren
- tokom tajm auta, rezervni igrači moraju biti van terena
- tokom tajm auta, službenim licima nije dozvoljeno da ulaze na teren i daju instrukcije
- izmene je moguće vršiti tek nakon zvučnog signala ili signala pištaljkom koji označava kraj tajm auta
- ako ekipa ne zatraži tajm aut na koji ima pravo u prvom delu igre on ne može biti nadoknađen u drugom delu



- ukoliko ne postoji treći sudija ili merilac vremena, službena lica ekipa mogu tražiti tajm aut od sudija
- nije moguće koristiti tajm aut u produžecima, ukoliko se igraju

### Poluvreme

Igrači imaju pravo na odmor između dva dela utakmice.

Odmor u poluvremenu ne sme da traje duže od 15 minuta.

Pravila takmičenja bi trebalo da odrede dužinu trajanja poluvremena.

Trajanje odmora između dva dela utakmice može se menjati samo uz saglasnost sudije.

### Prekinuti meč

Prekinuti meč treba ponovo da se odigra osim ukoliko pravila takmičenja ne određuju drugačije.

Ukoliko se merilac vremena označio kraj utakmice, a **pre toga je lopta upućena u vrata A LOPTA JE U IGRI**, sudija mora da sačeka da označi kraj perioda onda kada :

- pogodak je postignut direktno u vrata
- lopta napusti granice terena za igru
- lopta dodirne vratara ili **nekog drugog igrača odbrambenog tima**, udari u stub vrata, prečku ili zemlju i uđe u vrata, **pogodak je postignut**
  - lopta udari u vratara ili **nekog drugog odbrambenog igrača**, u stub vrata, prečku, odbije se i ne pređe liniju u vratima, **pogodak nije postignut**
    - loptom igra bilo koji igrač iz napadajućeg tima
    - nije učinjen nijedan prekršaj koji se kažnjava direktnim slobodnim udarcem počev od 6. prekršaja ili kaznenim udarcem

Ako je za vreme tog perioda učinjen prekršaj koji se kažnjava direktnim sl. udarcem posle **5. akumuliranog prekršaja ili kaznenim udarcem** kraj je:

- lopta iz tog udarca nije udarena direktno u vrata ili napusti granice terena za igru
- pogodak je postignut direktno u vrata
- lopta pogodi prečku, stativu, vratara i uđe u vrata, **pogodak** ili kad ne pređe liniju u vratima, tj. ne uđe u vrata, **nije pogodak**
  - za vreme izvođenja udarca nije došlo do nekog drugog prekršaja pravila igre

Ako je za vreme tog perioda učinjen prekršaj koji se kažnjava direktnim slobodnim udarcem **pre 6. akumuliranog prekršaja**, nakon što je udarac izveden sudija će označiti kraj kada :

- lopta iz tog udarca nije udarena direktno u vrata ili napusti granice terena za igru
- pogodak je postignut direktno u vrata
  - lopta pogodi prečku, stativu, vratara ili nekog drugog odbrambenog igrača i uđe u vrata, **pogodak** ili isto udari stativu, vratara, igrača odbrane, prečku i kad ne uđe u vrata, **nije pogodak**
    - lopta na putu ka vratima dotakne igrača napadajuće strane
    - za vreme izvođenja udarca nije došlo do nekog drugog prekršaja pravila igre

Ako je za vreme tog perioda učinjen prekršaj koji se kažnjava **indirektnim slobodnim udarcem** i udarac se izvede, kraj je kada:

- lopta je upućena direktno u vrata, a da njom nije igrao nijedan igrač i dotakne prečku ili stativu, uđe u vrata, kraj utakmice, **pogodak se ne priznaje**
  - lopta nije upućena direktno u vrata ili napusti granice terena za igru
  - loptu dodirne bilo koji igrač ili vratar, sem iz ekipe koja izvodi udarac i uđe u vrata, **pogodak** ili dotakne nekog drugog igrača ili vratar, sem napadajućeg i ne uđe u vrata, **nema pogotka**
    - loptu na putu ka vratima dotakne saigrač
    - nije učinjen nijedan prekršaj pravila igre

Razlozi za ovako detaljno i precizno određivanje kada je pogodak postignut nakon isteka vremena i zbog čega je došlo do novih promena jesu:

1. Do sada je pogodak priznavan kada lopta na putu ka vratima udari vratara pa uđe u vrata a od sada i kada udari bilo kog drugog igrača odbrane

2. Sada nije omogućeno da u tom periodu ekipa načini neki prekršaj a zbog toga igra ne bude „produžena“, a ekipa kažnjena (direktan i indirektan sl.udarac, KU sa 6 i 10 metara i direktan sl. udarac posle 6.prekrsaja)

## PRAVILO 8 - POČETAK I NASTAVAK IGRE

### Prethodni uslovi

Vrši se žreb novčićem i ekipa koja dobije žreb odrediće vrata na koja će napadati u prvom delu utakmice. Drugoj ekipi se dodeljuje početni udarac utakmice.

Ekipa koja je izabrala vrata na koja će napadati u drugom delu ima početni udarac.

U drugom delu ekipe menjaju strane i napadaju na suprotna vrata.

### Početni udarac

Početni udarac je procedura za početak ili nastavak igre:

- na početku utakmice
- posle postignutog pogotka
- na početku drugog dela utakmice
- na početku svakog dela produžetka utakmice, ako se igra

Pogodak se ne može postići direktno iz početnog udarca

### Procedura

- svi igrači se nalaze na sopstvenoj polovini terena za igru
- igrači ekipe koji ne izvodi početni udarac moraju se nalaziti najmanje 3 m od lopte dok ne bude u igri.
- lopta se postavlja na zemlju na središnju tačku
- sudija daje znak
- lopta je u igri kada se udari i krene napred

Posle postignutog pogotka, početni udarac izvodi druga ekipa.

### Prekršaji i kazne

Ako, pošto je lopta u igri, izvođač dodirne loptu drugi put (izuzev rukama) pre nego što je loptu dodirnuo drugi igrač:

- indirektan slobodan udarac će dosuditi za protivničku ekipu koji će se izvesti sa mesta gde je napravljen prekršaj (vidi Pravilo 13-Izvođenje slobodnog udarca)

Ako, pošto je lopta u igri, izvođač dodirne namernu loptu rukom pre nego što je loptu dodirnuo drugi igrač:

- indirektan slobodan udarac će dosuditi za protivničku ekipu koji će se izvesti sa mesta gde je napravljen prekršaj (vidi Pravilo 13-Izvođenje slobodnog udarca), a njegov tim će biti kažnjen akumuliranim prekršajem

Za svaki drugi prekršaj u proceduri:

- početni udarac se ponavlja

### Spuštanje lopte

Ako dok je lopta u igri, sudije privremeno zaustave igru zbog razloga koji nisu pomenuti u Futsal Pravilima igre, igra će se nastaviti spuštanjem lopte. Igra se nastavlja spuštanjem lopte u slučajevima predviđenim Futsal Pravilima igre.

### Procedura

Sudija ili drugi sudija pušta loptu da padne na mestu gde se nalazila u trenutku kada je igra zaustavljena, osim ako se to dogodilo u prostoru vrata, tada se lopta spušta na liniju vrata najbližu mestu na kome se lopta nalazila kada je zaustavljena. Igra je nastavljena kada lopta dodirne tlo unutar terena. Ukoliko lopta napusti teren nakon što je udarila u zemlju, a da je niko od igrača nije dodirnuo, lopta će ponovo

biti spuštena na istom mestu gde je i prvi put spuštena.



### Prekršaji i kazne

Lopta se ponovo spušta:

- ako je loptu dodirnuo neki od igrača pre nego što je dodirnula zemlju
- ako je napravljen neki od prekršaja pre nego što je lopta dodirnula tlo

## PRAVILO 9 - LOPTA U IGRI I VAN IGRE

### Lopta van igre

Lopta je van igre:

- kada cela pređe uzdužnu ili poprečnu liniju, bilo po zemlji ili vazduhu
- kada sudija zaustavi igru
- kada dodirne plafon

### Lopta u igri

Lopta je u igri u svakom drugom trenutku od početka do kraja, uključivši:

- kada se odbije od stuba vrata ili prečke u teren
- kada se odbije od sudije, kada se on nalazi na terenu

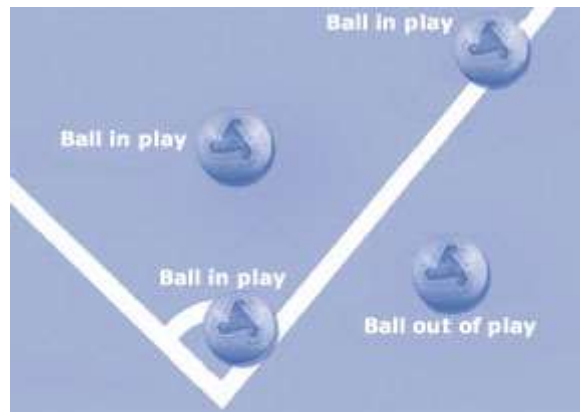

### Tereni u zatvorenom prostoru

Minimalna visina plafona mora biti 4 m i to je utvrđeno pravilima takmičenja.

Kada lopta dodirne plafon, ako se igra u zatvorenom prostoru u tom slučaju igra se nastavlja ubacivanjem u korist protivničke ekipe u odnosu na ekipu koja je poslednja igrala loptom. Ubacivanje se izvodi sa tačke najbliže na uzdužnoj liniji najbližoj mestu ispod kojeg je lopta dodirnula plafon (pogledaj Pravilo 15-Izvođenja ubacivanja)

## PRAVILO 10 - POSTIZANJE POGOTKA

### Postizanje pogotka

Pogodak je postignut kada cela lopta pređe preko poprečne linije između stubova vrata i ispod prečke, pod uslovom da pre toga nije učinjen nikakav prekršaj od strane ekipe u čiju korist je postignut.

Gol neće biti priznat ukoliko vratar napadajućeg tima baci ili pogodi loptu namerno rukama iz svog vratarevog prostora i on je poslednji igrač koji je igrao loptom, može samo nogom. Igra se nastavlja udarcem sa vrata za protivničku ekipu .

Ukoliko, nakon što je pogodak postignut, sudija shvati da je ekipa koja je postigla pogodak igrala sa igračem više ili je izmenu izvršila kršeći proceduru, gol će biti poništen a igra će se nastaviti indirektnim slobodnim udarcem za protivničku ekipu sa bilo kog mesta iz vratarevog prostora. Ukoliko je izveden početni udarac, sudija će preduzeti mere protiv igrača u skladu sa Pravilom 3, ali gol će priznati. Sudije će o svemu obavestiti nadležne organe. Ukoliko je gol postigla suprotna strana, gol će biti priznat.

### Pobednička ekipa

Ekipa koja postigne veći broj pogodaka za vreme utakmice je pobednik. Ako obe ekipe postignu jednak broj pogodaka ili ako nije postignut nijedan pogodak, utakmica je završena nerešeno.

### Pravila takmičenja

Kada je pravilima takmičenja određeno da se posle utakmice koja je završila nerešenim rezultatom ili nerešenim skorom u dve odigrane utakmice (jedna kod kuće, druga na strani) mora dobiti pobednički tim, dozvoljene su samo sledeće procedure za određivanje pobedničkog tima:

- pravilo pogodaka u gostima
- produžeci
- udarci sa tačke za kazneni udarac

Ove procedure su opisane u odeljku ove publikacije „Procedura za određivanje pobednika utakmice“



## **PRAVILO 11 - OFSAJD**

U Futsalu ne postoji ofsajd.

## **PRAVILO 12 - PREKRŠAJI I NESPORTSKO PONAŠANJE**

Prekršaji i nesportska ponašanja po Futsal Pravilima igre se kažnjavaju na sledeći način:

### **Prekršaji**

Prekršaji se kažnjavaju direktnim slobodnim udarcem, kaznenim udarcem i indirektnim slobodnim udarcem.

### **Prekršaji koji se kažnjavaju direktnim slobodnim udarcem**

Direktan slobodan udarac dosuđuje se u korist protivničke ekipe ako igrač učini jedan od sledećih sedam prekršaja na način koje sudije smatraju nepažljivim, bezobzirnim ili kod kojih je korišćena prekomerna snaga:

- udari ili pokuša da udari nogom protivnika
- sapliće protivnika
- skače na protivnika
- napada protivnika
- udari ili pokuša da udari protivnika
- gurne protivnika
- startuje (uklizava) u protivnika

Direktan slobodan udarac takođe se dosuđuje u korist protivničke ekipe ako igrač učini neki od sledeća tri prekršaja:

- drži protivnika
- pljune protivnika
- namerno rukom igra loptom (osim vratara u sopstvenom kaznenom prostoru)

Direktan slobodan udarac se izvodi sa mesta gde se prekršaj dogodio (vidi Pravilo 13-Izvođenje slobodnih udaraca).

Gore pomenuti prekršaji se smatraju akumuliranim prekršajima.

### **Prekršaji koji se kažnjavaju kaznenim udarcem**

Kazneni udarac se dosuđuje ako igrač učini neki od deset navedenih prekršaja u svom kaznenom prostoru, bez obzira na položaj lopte, važno je samo da je lopta u igri.

### **Prekršaji koji se kažnjavaju indirektnim slobodnim udarcem**

Indirektan slobodni udarac dosuđuje se u korist protivničke ekipe ako vratar učini jedan od sledeća četiri prekršaja:

- kontroliše loptu rukama ili stopalima na vlastitoj polovini igrališta duže od četiri sekunde
- ponovo dotakne loptu rukama na sopstvenoj polovini igrališta nakon što mu je namerno nogom uputio njegov saigrač, a da njom nije igrao ili da je dodirnuo protivnik
- dotakne loptu rukama unutar sopstvenog kaznenog prostora nakon što mu je namerno nogom uputio njegov saigrač
- dotakne loptu rukama unutar sopstvenog kaznenog prostora nakon što je direktno sa strane primio od saigrača (ubacivanje)

Indirektni slobodni udarac takođe se dosuđuje u korist protivničke ekipe ako po mišljenju sudije igrač:

- igra na opasan način u prisutnosti protivnika



- namerno ometa kretanje protivničkog igrača
- onemogućava vratara da se oslobodi lopte iz svojih ruku
- protiv saigrača počinji jedan od devet prekršaja koji se kažnjavaju direktnim slobodnim udarcem ukoliko se počine protiv protivnika
- učini neki drugi prekršaj koji nije naveden u Pravilu 12 ili bilo kojem drugom Pravilu, a zbog kojeg se igra zaustavlja radi opominjana ili isključenja igrača.

### **Nesportsko ponašanje**

Nesportsko ponašanje se kažnjava opomenom ili isključenjem.

### **Disciplinske mere**

Žuti karton se koristi radi saopštavanja da je igrač opomenut.

Crveni karton se koristi radi saopštavanja da je igrač isključen.

Žuti i crveni kartoni mogu se pokazati samo igračima ili zamjenicima. Odgovarajući karton pokazuje se javno i samo na igralištu nakon što je utakmica počela. U ostalim slučajevima, sudije usmeno saopštavaju igračima i službenim licima koje su disciplinske mere primenjene.

Sudije imaju pravo izricanja disciplinskih mera igračima od trenutka kada uđu u prostor na kojem se nalazi igralište pre početka utakmice pa dok ne napuste taj prostor.

Igrač koji napravi prekršaj za opomenu ili isključenje, na terenu ili van njega, bez obzira da li prema protivniku, saigraču, sudijama ili nekom drugom licu, biće sankcionisan u skladu sa prirodom prekršaja koji je napravio.

### **Prekršaji za opomenu**

Igrač se opominje ako počinji neki od sledećih sedam prekršaja:

- nesportsko ponašanje
- negoduje rečima ili pokretima
- učestalo krši Futsal Pravila
- oduglovači sa nastavkom igre
- ne poštuje potrebnu udaljenost kada se igra nastavlja udarcem iz ugla, slobodnim udarcem ili ubacivanjem lopte sa strane (odbranbreni igrači)
- stupi ili ponovo uđe na teren bez odobrenja sudija ili prekrši postupak zamene
- namerno napusti teren bez odobrenja sudija

Zamenik će biti opomenut ako učini neki od sledećih prekršaja:

- nesportsko ponašanje
- negoduje rečima ili pokretima
- odlaže nastavak igre
- ulazi na teren kršeći proceduru zamene

### **Prekršaji za isključenje**

**Igrač ili zamenik će biti isključeni ako naprave neki od sledećih prekršaja:**

- kriv za ozbiljan prekršaj (grubost)
- kriv za nasilno (drsko) ponašanje
- pljuje protivnika ili neko drugo lice
- ako protivničkoj ekipi spreči pogodak ili očiglednu priliku za gol, igrajući namerno loptu rukom (ovo se ne odnosi na vratara u njegovom kaznenom prostoru)
- koji protivničkom igraču koji se kreće prema protivničkim vratima spreči očiglednu povoljnu priliku za pogodak, prekršajem koji se kažnjava slobodnim udarcem ili kaznenim udarcem

- upotrebljava nepristojne, uvredljive ili pogrdne reči ili gestove
- dobije drugu opomenu na istoj utakmici

Zamenik će biti isključen ukoliko:

- protivničkoj ekipi spreči pogodak ili očiglednu priliku za pogodak

Igrač ili zamenik koji je isključen mora da napusti blizinu terena za igru i tehnički prostor

## **PRAVILO 13 - SLOBODAN UDARAC**

### **Vrste slobodnih udaraca**

Slobodni udaraci su direktni ili indirektni.

### **Direktni slobodni udarci**

Jedan od sudija daje znak za direktan udarac podižući ruku horizontalno, pokazujući na koju stranu će se udarac izvesti. Sudija pokazuje kažiprstom druge ruke na teren da bi stavio do znanja trećem sudiji i meriocu vremena da se radi o akumuliranom prekršaju.

### **Lopta ulazi u vrata**

- ako lopta direktno uđe u protivnička vrata pogodak se priznaje
- ako je iz direktnog slobodnog udarca lopta direktno upućena u sopstvena vrata, dosudiće se udarac iz ugla za protivnički tim

### **Akumulirani prekršaji**

- su oni koji se kažnjavaju direktnim udarcem ili kaznenim udarcem, pomenuti u Pravilu 12
- akumulirani prekršaji obe ekipe u svakom delu igre se prijavljuju u zapisnik
- sudije mogu dozvoliti prednost ukoliko tim nije prethodno akumulirao pet prekršaja i protivniku nije uskraćena šansa za pogodak ili očiglednu priliku za pogodak
- ukoliko je primenio pravilo prednosti, sudija mora da pokaže obavezan znak, trećem sudiji i meriocu vremena, da se radi o akumuliranom prekršaju i to čim lopta ne bude u igri
- ukoliko se igraju produžeci, akumulirani prekršaji iz drugog dela utakmice, nastavljaju da se akumuliraju i u produžecima

### **Indirektan slobodan udarac**

Sudija pokazuje indirektan slobodan udarac podizanjem ruke iznad glave. Ruka se nalazi u toj poziciji dok udarac ne bude izveden i lopta ne dotakne nekog od igrača ili ne napusti teren za igru.

### **Lopta ulazi u vrata**

Pogodak se može priznati samo ako lopta kasnije dodirne drugog igrača pre nego što uđe u vrata:

- ako je indirektan slobodan udarac upućen direktno u protivnička vrata, dosudiće se udarac sa vrata
- ako je indirektan slobodan udarac upućen direktno u sopstvena vrata, dosudiće se udarac iz ugla za protivnički tim

### **Procedura**

Kod slobodnih udaraca kao i indirektnih slobodnih udaraca lopta mora da miruje.

Direktan slobodan udarac koji započinje sa šestim akumuliranim prekršajem oba tima:

- izvođač udara loptu s ciljem postizanja pogotka i ne može odigrati loptu sa igraču
- kada je udarac izveden, ni jedan igrač ne sme dodirnuti loptu dok je ne dotakne vratar braneće strane, dok se ne odbije od stubova vrata ili prečke ili ne izađe van terena
- ukoliko igrač načini šesti akumulirani prekršaj na protivničkoj polovini terena ili na sopstvenoj polovini terena u zoni od sredine terena do zamišljene paralelne linije koje preseca drugu tačku za kazneni udarac, slobodan udarac će biti izveden sa druge tačke za kazneni udarac. Mesto druge tačke za kazneni udarac je opisano u Pravilu 1. Izvođenje

udarca se obavlja u skladu sa odeljkom ove publikacije „Izvođenje slobodnih udaraca“

- kada igrač napravi šesti akumulirani prekršaj na svojoj polovini terena između zamišljenih 10 m i gol linije ali izvan kaznenog prostora, protivnička ekipa odlučuje da li će udarac izvesti sa tačke za drugi kazneni udarac ili sa mesta gde je prekršaj napravljen
- počev od šestog akumuliranog prekršaja, dozvoljeno je produžiti meč da se izvede direktan slobodan udarac na kraju svakog dela igre ili na kraju svakog perioda produžetka

### **Izvođenje slobodnih udaraca**

#### **Slobodan udarac van kaznenog prostora**

- svi protivnički igrači moraju biti najmanje 5 m od lopte, dok lopta ne bude u igri
- lopta je u igri kada se udari i pomeri
- slobodan udarac se izvodi sa mesta gde je prekršaj napravljen ili sa mesta na kome se nalazila lopta kada je igra zaustavljena (u skladu sa prekršajem) ili sa druge tačke za kazneni udarac



#### **Direktan ili indirektan udarac u kaznenom prostoru braneće strane**

- svi igrači protivničke ekipe nalaziće se najmanje 5 m od lopte, dok ne bude u igri
- svi igrači protivničke ekipe nalaziće se izvan kaznenog prostora dok lopta ne bude u igri
- lopta je u igri čim direktno izađe iz kaznenog prostora
- slobodan udarac dosuđen u kaznenom prostoru izvodi se sa bilo kog mesta u tom prostoru

#### **Direktan slobodan udarac počevši sa šestim akumuliranim prekršajem u svakom periodu igre**

- ekipa koja se brani ne može da postavi živi zid radi branjenja slobodnog udarca
- igrač koji izvodi udarac je jasno indetifikovan
- vratar mora biti u svom kaznenom prostoru, najmanje 5 m od lopte
- igrači se moraju nalaziti na terenu za igru, osim izvođača ukoliko to želi
- igrač osim izvođača udarca i vratara braneće ekipe, moraju biti iza zamišljene linije koja se nalazi u nivou sa loptom i paralelna je sa poprečnom linijom i van kaznenog prostora i najmanje 5 m od lopte. Igrači ne smeju ometati izvođača prilikom izvođenja udarca. Ni jedan igrač, osim izvođača, ne sme preći zamišljenu liniju dok lopta ne bude u igri

#### **Indirektan udarac za napadajuću starnu**

- svi protivnički igrači moraju biti najmanje 5 m od lopte, dok lopta ne bude u igri
- lopta je u igri kada se udari i pomeri
- indirektan slobodan udarac dosuđen u kaznenom prostoru izvodi se sa linije kaznenog

prostora koja je najbliža mestu gde se prekršaj dogodio

### **Prekršaji i kazne**

Ako je, kada je izveden slobodan udarac, protivnik bliži lopti od propisane udaljenosti:

- udarac se ponovo izvodi, a igrač koji je napravio prekršaj će biti opomenut, osim ukoliko se ne može primeniti prednost ili je napravljen drugi prekršaj koji se kažnjava kaznenim udarcem. Ako je prekršaj kažnjiv slobodnim udarcem, sudije odlučuju da li će kazniti prvobitni prekršaj ili onaj načinjen naknadno. Ako se drugi prekršaj kažnjava kaznenim udarcem ili direktnim slobodnim udarcem, evidentira se akumulirani prekršaj protiv ekipe koja je prekršaj napravila

Ako, kada je slobodan udarac izveden od strane braneće ekipe iz sopstvenog kaznenog prostora, lopta nije direktno napustila kazneni prostor:

- udarac se ponavlja

Ako ekipa koja izvodi udarac to ne učini u četiri sekunde:

- sudija će dosuditi indirektan udarac za protivničku ekipu, koji će se izvesti sa mesta odakle je igra trebalo da bude nastavljena (vidi Pravilo 13-Izvođenje slobodnog udarca)

Počevši sa šestim akumuliranim prekršajem, ako izvođač izvede udarac bez namere da postigne pogodak:

- sudije zaustavljaju igru i nastavljaju je indirektnim udarcem za protivničku ekipu sa mesta sa kojeg je igra trebalo da bude nastavljena

Počevši sa šestim akumuliranim prekršajem, ako slobodni udarac izvodi sa igrač izvođača koji je ranije indetifikovan:

- sudije zaustavljaju igru, opominju ga zbog nesportskog ponašanja i nastavljaju utakmicu indirektnim slobodnim udarcem u korist ekipe koja se brani, a koji se izvodi sa mesta gde je lopta udarena

### **Slobodni udarac izvodi drugi igrač osim vratara**

Ako, pošto je lopta u igri, izvođač dodirne loptu drugi put (izuzev rukama), pre nego što je loptu dodirnuo drugi igrač:

- indirektan slobodan udarac će se dosuditi za protivničku ekipu koji će se izvesti sa mesta gde je napravljen prekršaj (vidi Pravilo 13-Izvođenje slobodnog udarca)

Ako, pošto je lopta u igri, izvođač dodirne namerno loptu rukom, pre nego što je loptu dodirnuo drugi igrač:

- direktan slobodan udarac će se dosuditi za protivničku ekipu koji će se izvesti sa mesta gde je napravljen prekršaj (vidi Pravilo 13-Izvođenje slobodnog udarca), a njegov tim će biti kažnjen akumuliranim prekršajem
- kazneni udarac će se dosuditi ako je prekršaj učinjen u izvođačevom kaznenom prostoru

### **Slobodni udarac izvodi vratar**

Ako, pošto je lopta u igri, vratar dodirne loptu drugi put (izuzev rukama), pre nego što je loptu dotakao drugi igrač:

- indirektan slobodan udarac će se dosuditi za protivničku ekipu koji će biti izveden sa mesta gde se prekršaj dogodio (vidi Pravilo 13-Izvođenje slobodnog udarca)

Ako, pošto je lopta u igri, vratar namerno dotakne loptu rukom, pre nego što je loptu dotakao drugi igrač:

- direktan slobodan udarac će biti dosuđen za protivničku ekipu ako je prekršaj napravljen van vratarevog kaznenog prostora, a udarac će se izvesti sa mesta gde se prekršaj dogodio (vidi Pravilo 13-Izvođenje slobodnog udarca), i njegov tim će biti kažnjen akumuliranim prekršajem
- indirektan slobodan udarac će biti dosuđen za protivničku ekipu ako je prekršaj učinjen u vratarevom kaznenom prostoru, a udarac će se izvesti sa mesta gde se prekršaj dogodio (vidi Pravilo 13-Izvođenje slobodnog udarca)

**Ako sudija da znak da se izvede direktan slobodan udarac, počevši od šestog akumuliranog prekršaja, a pre nego što je lopta u igri:**

Saigrač izvođača krši Futsal Pravila igre, osim u slučaju ako izvođač uputi udarac nakon četiri sekunde:

- sudija će dozvoliti izvođenje udarca
- ako lopta uđe u vrata, udarac se ponavlja
- ako lopta ne uđe u vrata, sudija zaustavlja igru i utakmica se nastavlja indirektnim slobodnim udarcem za odbranbrenu ekipu sa mesta gde je prekršaj učinjen (vidi Pravilo 13-Izvođenje slobodnog udarca)

Saigrač vratara krši Futsal Pravila igre:

- sudija će dozvoliti izvođenje udarca
- ako lopta uđe u vrata, pogodak se priznaje
- ako lopta ne uđe u vrata, udarac ponoviti

Jedan ili više igrača odbranbrene i jedan ili više igrača napadajuće ekipe krše Pravila igre:

- udarac ponoviti

Počevši sa šestim akumuliranim prekršajem ako nakon što je izveden direktan slobodni udarac: Izvođač ne izvede udarac unapred sa namerom da postigne pogodak:

- sudije zaustavljaju igru i nastavljaju je indirektnim udarcem za protivničku ekipu sa mesta na kojem se prekršaj dogodio (vidi Pravilo 13-Izvođenje slobodnog udarca)

Izvođač dodirne loptu drugi put (izuzev rukama), pre nego što je loptu dodirnuo drugi igrač:

- indirektan slobodan udarac će se dosuditi za protivničku ekipu koji će se izvesti sa mesta gde je napravljen prekršaj (vidi Pravilo 13-Izvođenje slobodnog udarca)

Saigrač izvođača dodirne loptu (izuzev rukama), pre nego što je nju dotakao vratar braneće strane ili se odbila od vrata ili prečke ili napustila teren za igru:

- indirektan slobodan udarac će se dosuditi za protivničku ekipu koji će se izvesti sa mesta

gde je napravljen prekršaj (vidi Pravilo 13-Izvođenje slobodnog udarca)

Saigrač izvođača namerno dodirne loptu rukom:

- direktan slobodan udarac će se dosuditi za protivničku ekipu koji će se izvesti sa mesta gde je prekršaj napravljen (vidi Pravilo 13-Izvođenje slobodnog udarca), a njegov tim će biti kažnjen akumuliranim prekršajem
- kazneni udarac će se dosuditi ako je prekršaj učinjen u izvođačevom kaznenom prostoru izuzev vratara odbranbene strane (vidi Pravilo 13-Izvođenje slobodnog udarca), a njegov tim će biti kažnjen akumuliranim prekršajem

Loptu dodirne strano telo na svojoj putanji:

- udarac ponoviti

Lopta se odbije u teren za igru od vratara, prečke ili stuba vrata i tada dodirne strano telo:

- sudija zaustavlja igru
- igra se nastavlja spuštanjem lopte na mestu gde je dodirnula strano telo, osim ako se to dogodilo u prostoru vrata u tom slučaju sudija spušta loptu na liniji prostora vrata na najbližem mestu na kome se lopta zatekla kada je igra zaustavljena

Lopta pukne ili se ošteti dok je u igri, a pre toga nije dotakla stubove vrata, prečku ili igrača:

- udarac se ponavlja

## PRAVILO 14 - KAZNENI UDARAC

Kazneni udarac će biti dosuđen protiv ekipe koja u sopstvenom kaznenom prostoru, dok je lopta u igri, učini jedan od 10 prekršaja za koje se dosuđuje direktan slobodan udarac.

Pogodak se može postići direktno iz kaznenog udarca.

Dozvoljava se dodatno vreme da se kazneni udarac izvede na kraju svakog perioda igre ili na kraju svakog dela produžetka utakmice.

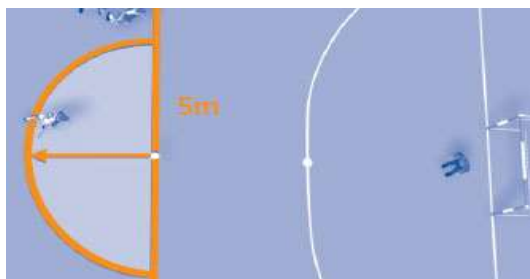

### Položaj lopte i igrača

Lopta je:

- postavljena na tačku za kazneni udarac

Igrač koji izvodi kazneni udarac:

- mora biti jasno identifikovan

Vratar ekipe koja se brani:

- ostaje na svojoj poprečnoj liniji, licem prema izvođaču, između stubova vrata dok lopta ne bude udarena.

Svi ostali igrači osim izvođača nalaze se

- na terenu za igru
- izvan kaznenog prostora
- iza tačke za kazneni udarac
- najmanje 5 m od tačke za kazneni udarac

### Izvođenje

- pošto su igrači zauzeli svoje položaje saglasno Pravilu, jedan od sudija daje znak za izvođenje kaznenog udarca
- izvođač kaznenog udarca stopalom upućuje loptu napred
- lopta je u igri kada se udari i pomeri napred

Kada se kazneni udarac izvodi za vreme regularnog toka igre ili u vremenu koje je produženo u prvoj polovini ili na kraju utakmice radi izvođenja ili ponovnog izvođenja kaznenog udarca, pogodak je postignut ako pre nego što lopta pređe između stubova i ispod prečke:

- lopta udari jedan ili oba stuba vrata ili prečku ili vratara

Sudija odlučuje kada je završena procedura izvođenja kaznenog udarca.

### Prekršaji i kazne

Ukoliko izvođač kaznenog udarca ne udari loptu napred:

- sudija će zaustavi igru i nastaviće je indirektnim slobodnim udarcem za braneću stranu, koji će se izvesti sa tačke za kazneni udarac (vidi Pravilo 13-Izvođenje slobodnog udarca)



Ukoliko, dok se izvodi kazneni udarac, loptu udari saigrač izvođača, a ne izvođača koji je bio identifikovan:

- sudija zaustavlja igru, opominje igrača koji je izveo kazneni udarac zbog nesportskog ponašanja, a igru nastavlja indirektnim slobodnim udarcem za braneću stranu sa tačke za kazneni udarac (vidi Pravilo 13-Izvođenje slobodnog udarca)

**Ukoliko sudija da znak da se izvede kazneni udarac pre nego što je lopta u igri, dogodi se neka od sledećih situacija:**

Saigrač izvođača krši Futsal Pravila igre:

- sudija će dozvoliti izvođenje udarca
- ako lopta uđe u vrata, udarac se ponavlja
- ako lopta ne uđe u vrata, sudija zaustavlja igru i utakmica se nastavlja indirektnim slobodnim udarcem za odbranbrenu ekipu sa mesta gde je prekršaj učinjen (vidi Pravilo 13-Izvođenje slobodnog udarca)

Saigrač vratara krši Futsal Pravila igre:

- sudija će dozvoliti izvođenje udarca
- ako lopta uđe u vrata, pogodak se priznaje
- ako lopta ne uđe u vrata, udarac ponoviti

Jedan ili više igrača odbranbreni i jedan ili više igrača napadajuće ekipe krše Pravila igre:

- udarac ponoviti

Izvođač dodirne loptu drugi put (izuzev rukama), pre nego što je loptu dodirnuo drugi igrač:

- indirektan slobodan udarac će se dosuditi za protivničku ekipu koji će se izvesti sa mesta gde je napravljen prekršaj (vidi Pravilo 13-Izvođenje slobodnog udarca)

Izvođač dodirne namerno loptu rukom, pre nego što je loptu dodirnuo drugi igrač:

- direktan slobodan udarac će se dosuditi za protivničku ekipu koji će se izvesti sa mesta gde je prekršaj napravljen (vidi Pravilo 13-Izvođenje slobodnog udarca), a njegov tim će biti kažnjen akumuliranim prekršajem

Loptu dodirne strano telo na svojoj putanji:

- udarac ponoviti

Lopta se odbije u teren za igru od vratara, prečke ili stuba vrata i tada dodirne strano telo:

- sudija zaustavlja igru
- igra se nastavlja spuštanjem lopte na mestu gde je dodirнула strano telo, osim ako se to dogodilo u prostoru vrata u tom slučaju sudija spušta loptu na liniji prostora vrata na najbližem mestu na kome se lopta zatekla kada je igra zaustavljena

Lopta pukne ili se ošteti dok je u igri, a pre toga nije dotakla stubove vrata, prečku ili igrača:

- udarac se ponavlja

## PRAVILO 15 - UBACIVANJE

Ubacivanje je način za nastavak igre.

Ubacivanje se dosuđuje protivničkoj ekipi u odnosu na igrača koji je poslednji dodirnuo loptu kada je cela lopta prešla uzdužnu liniju bilo po zemlji ili vazduhu.

### Položaj igrača

- na terenu
- najmanje 5 m od mesta na uzdužnoj liniji sa kojeg se izvodi ubacivanje

### Procedura

Postoji samo jedan tip procedure:

- ubacivanje nogom

### Izvođenje ubacivanja

U trenutku izvođenja igrač je:

- jednom nogom na uzdužnoj liniji ili na zemlji van terena
- ubacuje loptu, koja mora mirovati, sa tačke gde je napustila teren za igru ili van te tačke, ali ne manje od 25 cm od mesta gde je napustila teren
- odigrava loptom u roku od 4 sekunde od kada je spreman da izvede ubacivanje

Lopta je u igri kada uđe u teren za igru.

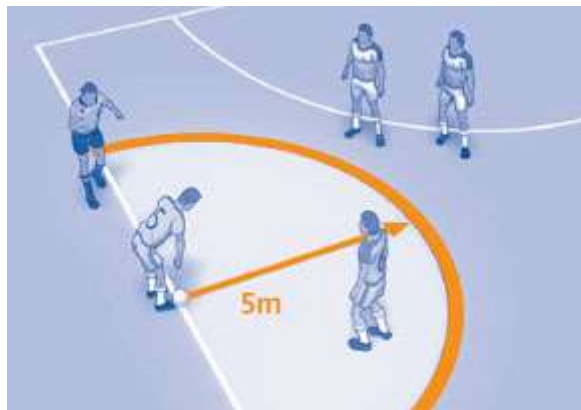

### Prekršaji i kazne

Ukoliko je tokom izvođenja protivnik bliži lopti u odnosu na propisanu distancu:

- ubacivanje se ponavlja od strane istog tima a igrač koji krši distancu će biti opomenut, osim u slučaju ukoliko se može primeniti pravilo prednosti ili je učinjen prekršaj koji se kažnjava slobodnim udarcem ili kaznenim udarcem koji je počinila strana koja nije izvodila ubacivanje

Ukoliko protivnik na nefer način ometa ili sprečava izvođenje ubacivanja:

- biće opomenut zbog nesportskog ponašanja

Za sve ostale prekršaje ovog pravila:

- ubacivanje vrši igrač protivničke ekipe

### Ubacivanje izvodi igrač osim vratara

Ako pošto je lopta u igri, izvođač dodirne loptu drugi put (izuzev rukama), pre nego što je loptu dodirnuo

drugi igrač:

- indirektan slobodan udarac će se dosuditi za protivničku ekipu koji će se izvesti sa mesta gde je napravljen prekršaj (vidi Pravilo 13-Izvođenje slobodnog udarca)

Ako, pošto je lopta u gri, izvođač dodirne namerno loptu rukom, pre nego što je loptu dodirnuo drugi igrač:

- direktan slobodan udarac će se dosuditi za protivničku ekipu koji će se izvesti sa mesta gde je prekršaj napravljen (vidi Pravilo 13-Izvođenje slobodnog udarca), a njegov tim će biti kažnjen akumuliranim prekršajem
- kazneni udarac će se dosuditi ako je prekršaj učinjen u izvođačevom kaznenom prostoru

### **Ubacivanje izvodi vratar**

Ako, pošto je lopta u igri, vratar dodirne loptu drugi put (izuzev rukama), pre nego što je loptu dotakao drugi igrač:

- indirektan slobodan udarac će se dosuditi za protivničku ekipu koji će biti izveden sa mesta gde se prekršaj dogodio (vidi Pravilo 13-Izvođenje slobodnog udarca)

Ako, pošto je lopta u igri, vratar namerno dotakne loptu rukom, pre nego što je loptu dotakao drugi igrač:

- direktan slobodan udarac će biti dosuđen za protivničku ekipu ako je prekršaj napravljen van vratarevog kaznenog prostora, a udarac će se izvesti sa mesta gde se prekršaj dogodio (vidi Pravilo 13-Izvođenje slobodnog udarca), i njegov tim će biti kažnjen akumuliranim prekršajem
- indirektan slobodan udarac će biti dosuđen za protivničku ekipu ako je prekršaj učinjen u vratarevom kaznenom prostoru, a udarac će se izvesti sa mesta gde se prekršaj dogodio (vidi Pravilo 13-Izvođenje slobodnog udarca)

## **PRAVILO 16 – VRATAREVO UBACIVANJE**

Vratarevo ubacivanje je način nastavka igre.

Vratarevo ubacivanje se dosuđuje kada cela lopta koju je poslednji dodirnuo igrač napadajuće strane, pređe preko poprečne linije, bilo po zemlji ili vazduhu, a da nije postignut pogodak saglasno Pravilu 10. Pogodak se ne može postići direktno iz vratarevog ubacivanja.

### **Položaj igrača**

Protivnički igrači moraju:

- biti na terenu i ostati van kaznenog prostora dok lopta ne bude u igri

### **Izvođenje**

- lopta se upućuje rukom sa bilo kog mesta u kaznenom prostoru od strane vratara braneće ekipe
- vratar braneće ekipe izvodi ubacivanje sa vrata u roku od 4 sekunde od trenutka kada je spreman da izvede ubacivanje
- lopta je u igri kada je direktno upućena van kaznenog prostora od strane vratara braneće strane

### **Prekršaji i kazne**

Ako lopta nije direktno upućena u igru van kaznenog prostora:

- ubacivanje se ponavlja, ali se četiri sekunde i dalje računaju tako da se njihovo sabiranje nastavlja čim je vratar spreman da izvede ubacivanje

Ako, pošto je lopta u igri, vratar dodirne loptu drugi put (izuzev rukama), pre nego što je loptu dotakao drugi igrač:

- indirektan slobodan udarac će se dosuditi za protivničku ekipu koji će biti izveden sa mesta gde se prekršaj dogodio (vidi Pravilo 13-Izvođenje slobodnog udarca)

Ako, pošto je lopta u igri, vratar namerno dotakne loptu rukom, pre nego što je loptu dotakao drugi igrač:

- direktan slobodan udarac će biti dosuđen za protivničku ekipu ako je prekršaj napravljen van vratarevog kaznenog prostora, a udarac će se izvesti sa mesta gde se prekršaj dogodio (vidi Pravilo 13-Izvođenje slobodnog udarca), i njegov tim će biti kažnjen akumuliranim prekršajem
- indirektan slobodan udarac će biti dosuđen za protivničku ekipu ako je prekršaj učinjen u vratarevom kaznenom prostoru, a udarac će se izvesti sa mesta gde se prekršaj dogodio (vidi Pravilo 13-Izvođenje slobodnog udarca)

Ukoliko se vratarevo ubacivanje ne izvede za 4 sekunde:

- indirektan slobodan udarac će se dosuditi za protivničku ekipu koji će se izvesti sa linije kaznenog prostora najbliže mestu gde je napravljen prekršaj (vidi Pravilo 13-Izvođenje slobodnog udarca)

Ukoliko je vratarevo ubacivanje izvedeno dok je protivnički igrač bio u kaznenom prostoru:

- ubacivanje se ponavlja ukoliko neko od igrača napadajuće strane dodirne loptu ili sprečava pravilno izvođenje ubacivanja

Za sve ostale slučajeve prekršaja ovog Pravila:

- ubacivanje se ponavlja. Ukoliko je prekršaj napravila strana koja izvodi ubacivanje, 4 sekunde se ne broje ispočetka nego se nastavlja njihovo brojanje od trenutka kada je vratar spreman da izvede ubacivanje

## **PRAVILO 17 - UDARAC IZ UGLA**

Udarac iz ugla je način nastavka igre.

Udarac iz ugla se dosuđuje kada cela lopta koju je poslednji dodirnuo igrač braneće strane, pređe preko poprečne linije, bilo po zemlji ili vazduhu, a da nije postignut pogodak saglasno Pravilu 10.

Iz udarca iz ugla može se direktno postići pogodak ali samo u protivnička vrata.

### **Položaj lopte i igrača**

Lopta mora biti:

- unutar ugaonog luka koji je najbliži mestu gde je lopta prešla poprečnu liniju

Protivnici moraju biti:

- na terenu, najmanje 5 m od ugaonog luka dok lopta ne bude u igri

### **Procedura**

- loptu upućuje igrač ekipe koja napada
- ekipa koja izvodi udarac mora to da učini u roku od 4 sekunde od kada su se stekli uslovi za izvođenje
- lopta je u igri kada se udari i pomeri

### **Prekršaji i kazne**

Ako je pri izvođenju udarca iz ugla protivnik bliži lopti nego što je to dozvoljeno:

- udarac iz ugla izvešće ista ekipa, odbranbreni igrač će biti opomenut, osim ako se ne može primeniti prednost ili je načinjen prekršaj koji se kažnjava slobodnim udarcem ili kaznenim udarcem od strane ekipe koja se brani

Ukoliko protivnik na nefer način ometa ili sprečava igrača da izvede udarac iz ugla:

- biće opomenut zbog nesporskog ponašanja

Ukoliko se udarac iz ugla ne izvede u roku od 4 sekunde:

- protivnička ekipa će izvesti udarac sa vrata

U slučaju bilo kog prekršaja procedure ili postavljanja lopte:

- udarac iz ugla se ponavlja. Ako je prekršaj napravila ekipa koja izvodi udarac, merenje od 4 sekunde se ne ponavlja, nego se nastavlja kada je igrač spreman da izvede udarac

### **Udarac iz ugla izvodi saigrač vratara**

Ako pošto je lopta u igri, izvođač dodirne loptu drugi put (izuzev rukama), pre nego što je loptu dodirnuo drugi igrač:

- indirektan slobodan udarac će se dosuditi za protivničku ekipu koji će se izvesti sa mesta gde je napravljen prekršaj (vidi Pravilo 13-Izvođenje slobodnog udarca)

Ako, pošto je lopta u igri, izvođač dodirne namerno loptu rukom, pre nego što je loptu dodirnuo drugi igrač:

- direktan slobodan udarac će se dosuditi za protivničku ekipu koji će se izvesti sa mesta gde je prekršaj napravljen (vidi Pravilo 13-Izvođenje slobodnog udarca), a njegov tim će biti kažnjen akumuliranim prekršajem
- kazneni udarac će se dosuditi ako je prekršaj učinjen u izvođačevom kaznenom prostoru

## Udarac iz ugla izvodi vratar

Ako, pošto je lopta u igri, vratar dodirne loptu drugi put (izuzev rukama), pre nego što je loptu dotakao drugi igrač:

- indirektan slobodan udarac će se dosuditi za protivničku ekipu koji će biti izveden sa mesta gde se prekršaj dogodio (vidi Pravilo 13-Izvođenje slobodnog udarca)

Ako, pošto je lopta u igri, vratar namerno dotakne loptu rukom, pre nego što je loptu dotakao drugi igrač:

- direktan slobodan udarac će biti dosuđen za protivničku ekipu ako je prekršaj napravljen van vratarevog kaznenog prostora, a udarac će se izvesti sa mesta gde se prekršaj dogodio (vidi Pravilo 13-Izvođenje slobodnog udarca), i njegov tim će biti kažnjen akumuliranim prekršajem
- indirektan slobodan udarac će biti dosuđen za protivničku ekipu ako je prekršaj učinjen u vratarevom kaznenom prostoru, a udarac će se izvesti sa mesta gde se prekršaj dogodio (vidi Pravilo 13-Izvođenje slobodnog udarca)

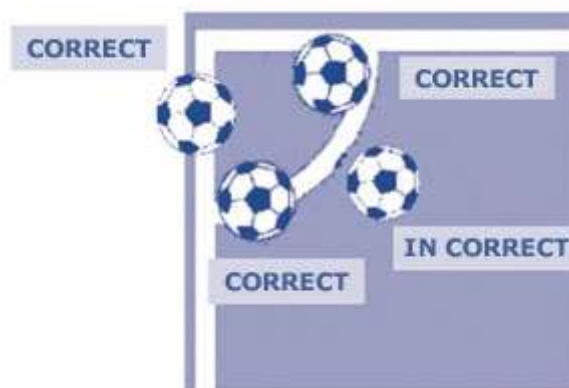

\*correct=pravilno

\*in correct=nepravilno

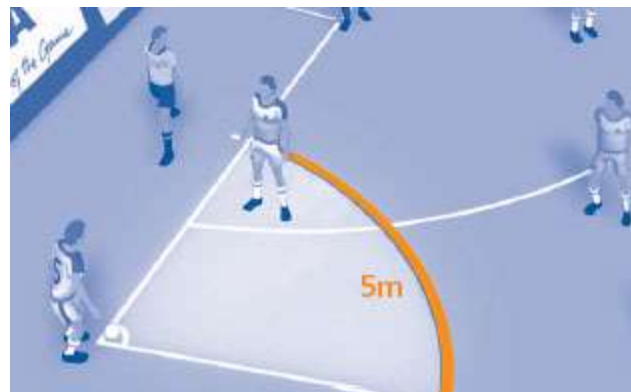

## PROCEDURA ZA ODREĐIVANJE POBEDNIKA UTAKMICE

Pogotci postignuti na strani, produžeci i udarci sa tačke za kazneni udarac su tri načina za određivanje pobjednika kada pravila takmičenja zahtevaju da se dobije pobjednik utakmice koja je završena nerešeno.

### Pogotci na strani

Pravila takmičenja mogu propisati kada ekipe igraju utakmicu „kod kuće“ i „na strani“, ako je ukupan rezultat posle druge utakmice nerešen, da se pogotci na strani računaju dvostruko.

### Produžeci

Pravila takmičenja mogu propisati da se odigra produžetak u dva jednaka dela, svaki od po najviše pet minuta. Uslovi iz Pravila 8 će se primeniti.

### Udarci sa tačke za kazneni udarac

Pravila takmičenja mogu propisati da se pristupi izvođenju udaraca sa tačke za kazneni udarac u skladu sa dole opisanom procedurom.

### Procedura

- sudija bira vrata na kojima će se izvoditi udarac
- sudija baca novčić i ekipa čiji kapiten dobije žreb odlučuje da li će prvi ili drugi izvoditi udarac
- sudija, drugi sudija, treći sudija i merilac vremena beleže izvođenje svakog udarca
- obe ekipe, poštujući navedene odredbe, izvode po pet udaraca
- udarci se izvode naizmenično
- ako pre nego što svaka ekipa izvede po pet udaraca, jedna od njih postigne više pogodaka od druge, koja ih iz pet udaraca ne može dostići, izvođenje se završava
- ako pošto su obe ekipe izvele svojih pet udaraca, obe postignu jednak broj pogodaka ili ne postignu ni jedan, izvođenje udaraca se nastavlja po istom redu, sve dok, pri istom broju pokušaja, jedna ekipa ne postigne pogodak više od druge
- svi igrači i zamenici imaju pravo da izvode kaznene udarce
- vratara, dok se izvode udarci može zameniti bilo koji igrač
- svaki udarac izvodi drugi igrač, stoga svi upisani igrači moraju izvesti kazneni udarac pre nego što neki igrač izvede udarac po drugi put
- svaki upisani igrač može zameniti vratara tokom izvođenja udaraca, pod uslovom da je sudija obavešten i da je oprema igrača odgovarajuća
- samo upisani igrači, uključujući vratare, sudije i trećeg sudiju mogu biti na terenu tokom izvođenja kaznenih udaraca
- svi upisani igrači, osim izvođača udarca i dva vratara, moraju biti na suprotnoj polovini terena sa trećim sudijom
- vratar izvođača udarca mora biti na suprotnoj strani od zone zamene u liniji sa tačkom za kazneni udarac ali barem 5 m od nje
- ako na kraju utakmice, a pre nego što se započne sa izvođenjem kaznenih udaraca, jedna od ekipa ima veći broj igrača od protivnika, taj broj mora biti smanjen do broja igrača koji ima protivnik, a kapiten te ekipe ima obavezu da obavesti sudiju o imenu i broju dresa igrača koji ne učestvuju u izvođenju udaraca
- ako ekipa mora da smanji broj igrača da bi imali jednak broj kao i protivnik, oni mogu odlučiti da to bude i vratar, pošto je i on igrač koji ima pravo da izvede udarac



- vratar koji neće izvesti udarac pošto je njegova ekipa odlučila da ga udalji da bi smanjila broj igrača i izjednačila se sa brojem protivničkih igrača, a koji se nalazi u tehničkom prostoru, može u bilo kom trenutku zameniti vratara
- pre izvođenja kaznenih udaraca, sudija mora da se uveri da je jednak broj upisanih igrača obe ekipe koji mogu izvesti kazneni udarac ostao na drugoj polovini terena za igru

## TEHNIČKI PROSTOR

Tehnički prostor je posebna zona za tehničko osoblje i zamenike.

Tehnički prostor se u zavisnosti terena može razlikovati, ali sledeće osnovne odredne svi moraju ispunjavati:

- tehnički prostor se proteže po jedan metar sa svake strane klupe za sedenje i napred na 75 cm do uzdužne linije
- preporučuje se da se izvrši obeležavanje tehničkog prostora
- broj lica koja se mogu nalaziti u tehničkom prostoru određuju pravila takmičenja
- samo jedno zvanično lice je ovlašćeno da u isto vreme, prenosi taktička uputstva nakon čeka može ostati da stoji
- trener i druga službena lica moraju da ostanu u tehničkom prostoru, soim u posebnim okolnostima, na primer: fizioterapeut ili lekar koji uz sudijinu saglasnost mogu da uđu na teren radi pružanja pomoći povređenom igraču ili da organizuju udaljavanje igrača sa terena
- trener i druga lica u tehničkom prostoru moraju da se odgovorno ponašaju, izbegavajući ometanje kretanja igračima i sudijama
- zamenici i kondicioni treneri mogu da se zagrevaju tokom utakmice u zoni namenjenoj za to, dok god ne ometaju kretanje igrača i sudija i ponašaju se odgovorno

### Rezervni pomoćni sudija

- se određuje po pravilima takmičenje i menja merioca vremena ukoliko neko od sudija nije u stanju da nastavi utakmicu. Sve vreme pomaže sudijama
- pomaže u administrativnim pitanjima pre, tokom i nakon utakmice, kako sudije od njega zatraže
- nakon utakmice, podnose izveštaj nadležnom organu u slučaju nesportskog ponašanja ili drugih incidenata koji su se desili van vidnog polja sudija. Konsultuje se sa sudijama u slučaju sastavljanja takvog izveštaja
- beleži sve incidente koji su se desili pre, tokom i nakon utakmice
- koristi alternativnu ručnu štopericu u slučaju bilo kakvog incidenta
- nalazi se na adekvatnoj poziciji, ali ne pored pomoćnog sudije

## ZNAKOVI SUDIJA

Sudije moraju pokazivati znake koji su niže nabrojani, imajući u vidu da samo jedan sudija pokazuje znak a da samo jedan znak pokazuju obojica sudija istovremeno.

Pomoćne sudije moraju pokazati znak tajm aut i za peti akumulirani prekršaj.

